

Dell™ M209X-projector



Gebbruikershandleiding



Dell™ M209X-projector

Gebruikershandleiding

Opmerkingen, mededelingen en waarschuwingen



OPMERKING: Een OPMERKING bevat belangrijke informatie die u helpt beter gebruik te maken van uw projector.



MEDEDELING: Een MEDEDELING duidt op potentiële schade aan hardware of verlies van gegevens en vertelt u hoe u het probleem kunt vermijden.



LET OP: Een WAARSCHUWING duidt op de mogelijkheid van materiële schade, persoonlijk letsel of dood.

De informatie in dit document is onderhevig aan wijzigingen zonder kennisgeving.

© 2008 Dell Inc. Alle rechten voorbehouden.

Reproductie op elke willekeurige manier zonder de schriftelijke goedkeuring van Dell Inc. is strikt verboden.

Handelsmerken die in deze tekst zijn gebruikt: *Dell*, het *DELL*-logo, *Dimension*, *OptiPlex*, *Dell Precision*, *Latitude*, *Inspiron*, *DellNet*, *PowerApp*, *PowerEdge*, *PowerConnect* en *PowerVault* zijn handelsmerken van Dell Inc.; *DLP* en het *DLP*[®]-logo zijn handelsmerken van TEXAS INSTRUMENTS INCORPORATED ; *Microsoft* en *Windows* zijn gedeponeerde handelsmerken van Microsoft Corporation.

Andere handelsmerken en handelsnamen kunnen in dit document worden gebruikt om te verwijzen naar de entiteiten die aanspraak maken op de merken en namen van hun producten. Dell Inc. wijst elk eigendomsbelang in andere handelsmerken en handelsnamen dan zijn eigen namen en merken af.

Model M209X

Mei 2008 Rev. A01

Inhoudsopgave

1	Uw Dell-projector	5
	Over uw projector	6
2	Uw projector aansluiten	7
	Aansluiten op een computer	8
	Aansluiten op een DVD-speler	9
	Aansluiten op een DVD-speler met een S-videokabel	9
	Een DVD-speler aansluiten met een Composiet-kabel	10
	Een dvd-speler aansluiten met een component-kabel	11
	Een dvd-speler aansluiten met een HDMI-kabel	12
3	Uw projector gebruiken:	13
	Uw projector inschakelen	13
	Uw projector uitschakelen	13
	Het geprojecteerde beeld aanpassen	14
	De projectorhoogte verhogen	14
	De projectorhoogte verlagen	14
	Het zoomen en de focus van de projector aanpassen	15

De grootte van het projectiebeeld aanpassen	16
Het bedieningspaneel gebruiken	17
De afstandsbediening gebruiken	19
Het OSD gebruiken	20
Hoofdmenu	21
INVOERSELECTIE	21
Automatisch aanpassen	21
Instellen	22
FOTO (in pc-stand)	22
FOTO (in videostand)	23
WEERGAVE (in pc-stand)	24
WEERGAVE (in videostand)	25
LAMP	25
OVERIGE	27
4 Problemen met uw projector oplossen	31
Geleidende signalen	34
De lamp vervangen	35
5 Specificaties	37
Contact opnemen met Dell	40
6 Bijlage: Woordenlijst	42

Uw Dell-projector

Uw projector wordt geleverd met alle onderstaande items. Controleer of u alle items hebt en neem contact op met Dell als er iets ontbreekt.

Inhoud verpakking

Voedingskabel

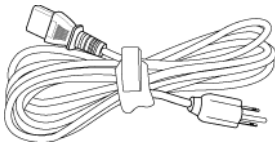

1,8m VGA-kabel (VGA naar VGA)

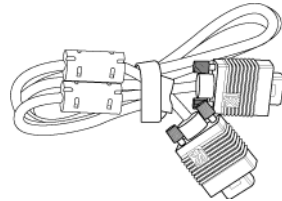

AAA-batterijen (2)

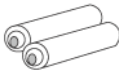

Afstandsbediening



Cd met gebruikershandleiding en documentatie

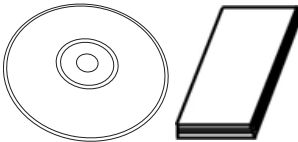

Draagtas



Over uw projector

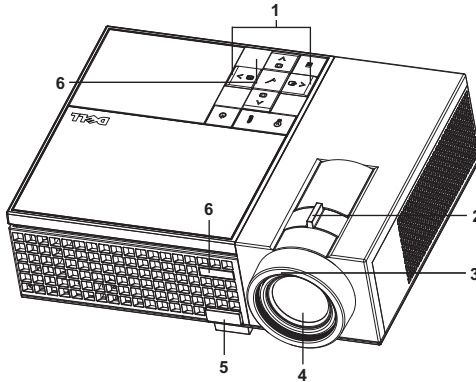

1	Bedieningspaneel
2	Zoomring
3	Scherpstelring
4	Lens
5	Regelknop voor de voetjes
6	IR-ontvanger

LET OP: Veiligheidsrichtlijnen

- 1 Gebruik de projector niet in de buurt van apparaten die veel warmte genereren.
- 2 Gebruik de projector niet op zeer stofrijke plaatsen. Het stof kan defecten veroorzaken aan het systeem en de projector zal automatisch worden uitgeschakeld.
- 3 Controleer of de projector in een goed geventileerd gebied is geïnstalleerd.
- 4 Blokkeer nooit de ventilatiesleuven en andere openingen op de projector.
- 5 Zorg dat de projector werkt in een omgevingstemperatuur van 5°C tot 35°C.

 **OPMERKING:** Raadpleeg de *productinformatiegids* die bij uw projector is geleverd.

2

Uw projector aansluiten

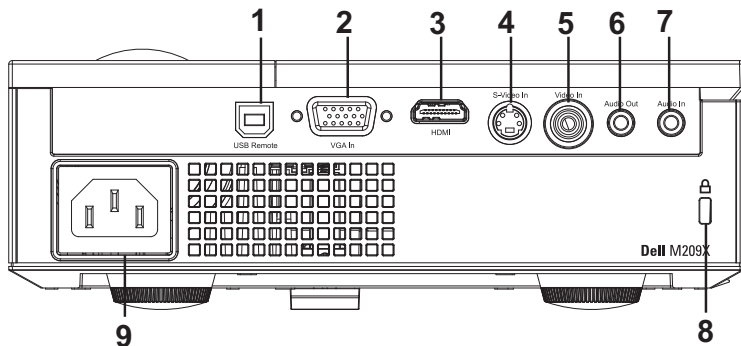

1	Externe USB-aansluiting
2	Aansluiting VGA-ingang
3	Aansluiting HDMI-ingang
4	Aansluiting S-video-ingang
5	Aansluiting video-ingang
6	Aansluiting voor de audio-uitgang
7	Aansluiting voor de audio-ingang
8	Sleuf beveiligingskabel
9	Aansluiting voedingskabel



LET OP: Voordat u begint met een procedure van dit hoofdstuk, dient u de veiligheidsrichtlijnen op pagina 6 na te leven.

Aansluiten op een computer

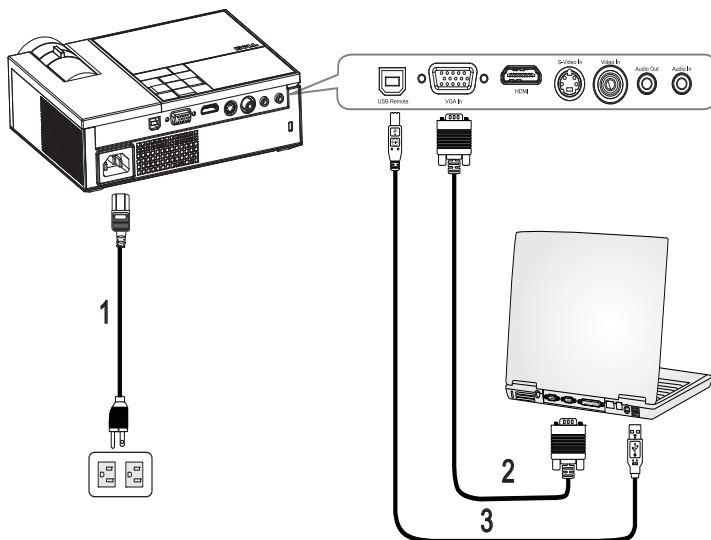

1	Voedingskabel
2	VGA- naar-VGA-kabel
3	USB naar USB-kabel



OPMERKING: De USB-kabel wordt niet geleverd door Dell.

Aansluiten op een DVD-speler

Aansluiten op een DVD-speler met een S-videokabel

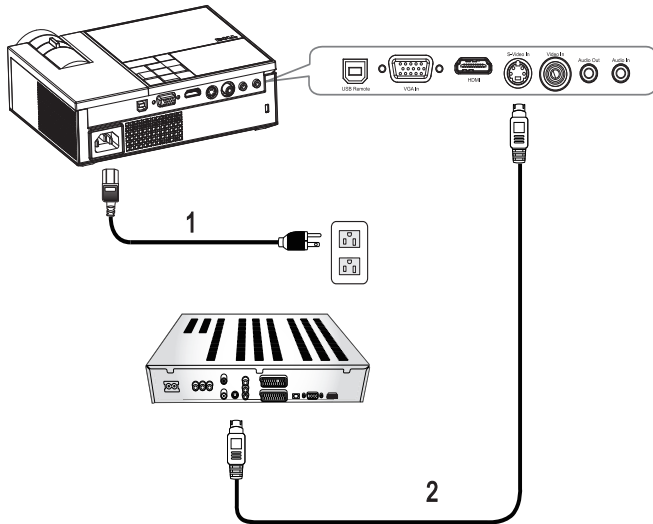

1	Voedingskabel
2	S-videokabel



OPMERKING: De S-video-kabel wordt niet geleverd door Dell.

Een DVD-speler aansluiten met een Composiet-kabel

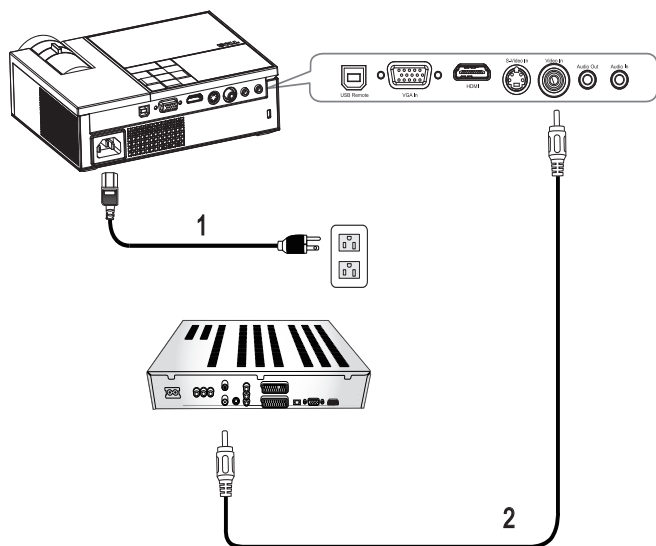

1	Voedingskabel
2	Composiet videokabel

OPMERKING: De Composiet-kabel wordt niet geleverd door Dell.

Een dvd-speler aansluiten met een component-kabel

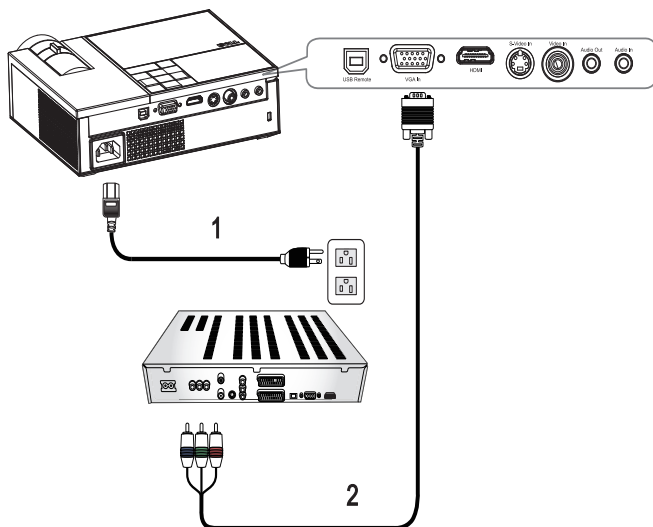

1	Voedingskabel
2	D-sub naar YPbPr-kabel



OPMERKING: De D-sub naar YPbPr-kabel wordt niet geleverd door Dell.

Een dvd-speler aansluiten met een HDMI-kabel

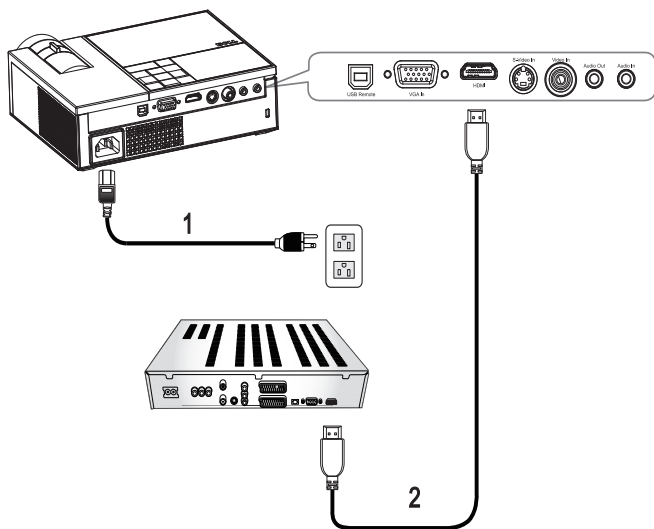

1	Voedingskabel
2	HDMI-kabel





OPMERKING: De HDMI-kabel wordt niet geleverd door Dell.

Uw projector gebruiken:

Uw projector inschakelen

 **OPMERKING:** Schakel de projector in voordat u de bron inschakelt. De voedingsknop knippert blauw tot u erop drukt.

- 1 Verwijder de lenskap.
- 2 Sluit de voedingskabel en de juiste signaalkabels aan. Zie "Uw projector aansluiten" op pagina 7 voor meer informatie over het aansluiten van de projector.
- 3 Druk op de **voedingsknop**  (zie "Het bedieningspaneel gebruiken" op pagina 17 voor de locatie van de **voedingsknop** ).
- 4 Schakel uw bron in (bijvoorbeeld uw computer of DVD-speler). De projector zal uw bron automatisch detecteren.
- 5 Als er geen signaal is gedetecteerd, wordt het Dell-logo weergegeven.



Als het bericht "**Bezig met zoeken naar signaal...**" op het scherm verschijnt, controleer dan of de correcte kabels stevig zijn aangesloten.

Als er meerdere bronnen zijn aangesloten op de projector, druk dan op de knop **Bron** op de afstandsbediening of het bedieningspaneel om de gewenste bron te selecteren.

Uw projector uitschakelen

 **MEDEDELING:** Koppel de projector los nadat u het toestel correct hebt afgesloten, zoals beschreven in de volgende procedure.

De projector uitschakelen:

- 1 Druk op de voedingsknop .
- 2 Druk opnieuw op de knop **voedingsknop**  om de projector uit te schakelen. De koelventilators van de projector blijven gedurende 90 seconden draaien voordat de projector volledig wordt uitgeschakeld.
- 3 Om de projector snel uit te schakelen, drukt u op de voedingsknop  terwijl de koelventilators van de projector nog draaien.

OPMERKING: Wacht 60 seconden voordat u de projector opnieuw inschakelt om de interne temperatuur de tijd te geven te stabiliseren.

4 Koppel de voedingskabel los van het stopcontact en de projector.

OPMERKING: Als u op de voedingsknop  drukt terwijl de projector werkt, verschijnt het bericht "Druk op de voedingsknop om de projector uit te schakelen." op het scherm. Om het bericht te wissen, drukt u op een knop op het bedieningspaneel. Het bericht verdwijnt na 5 seconden.

Het geprojecteerde beeld aanpassen

De projectorhoogte verhogen

- 1 Druk op de knop voor de regelbare voet.
- 2 Verhoog de projector naar de gewenste weergavehoek en laat vervolgens de knop los om de voet in deze positie te vergrendelen.
- 3 Gebruik het wiel voor het regelen van de kantelhoek om de weergavehoek fijn af te stellen.

De projectorhoogte verlagen

- 1 Druk op de knop voor de regelbare voet.
- 2 Verlaag de projector en laat vervolgens de knop los om de voet in deze positie te vergrendelen.

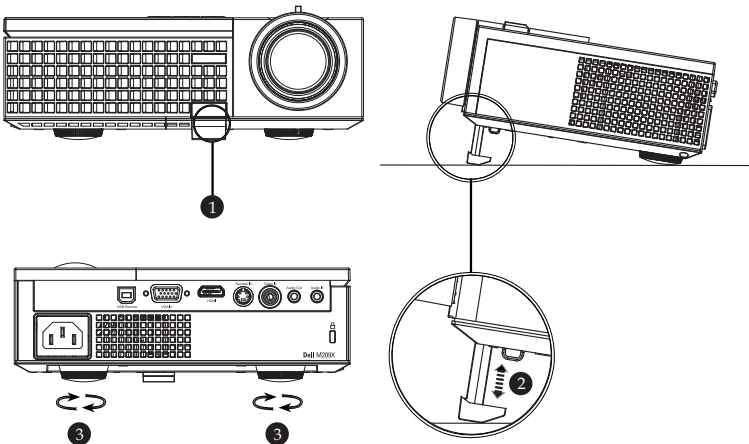

1 | Regelknop voor de voetjes

2	Afstelbare voet
3	Regelwiel voor kantelhoek

Het zoomen en de focus van de projector aanpassen



LET OP: Om schade aan de projector te voorkomen, dient u te controleren of de zoomlens en de afstelvoet volledig zijn ingetrokken voordat u de projector verplaatst of voordat u de projector in zijn draagkoffer stopt.

- 1 Draai het zoomwiel om in en uit te zoomen.
- 2 Draai de scherpstelling tot het beeld duidelijk leesbaar is. De projector kan scherpstellen op een afstand van 1,0 tot 12 m (3,3 tot 39,4 ft).

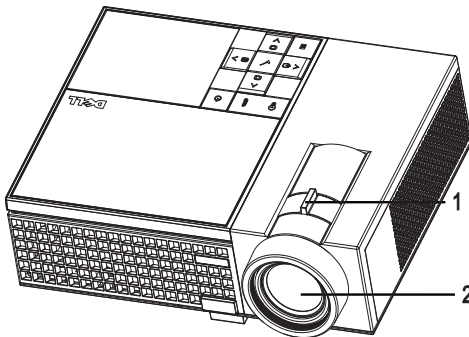

1	Zoomring
2	Scherpstelling

De grootte van het projectiebeeld aanpassen

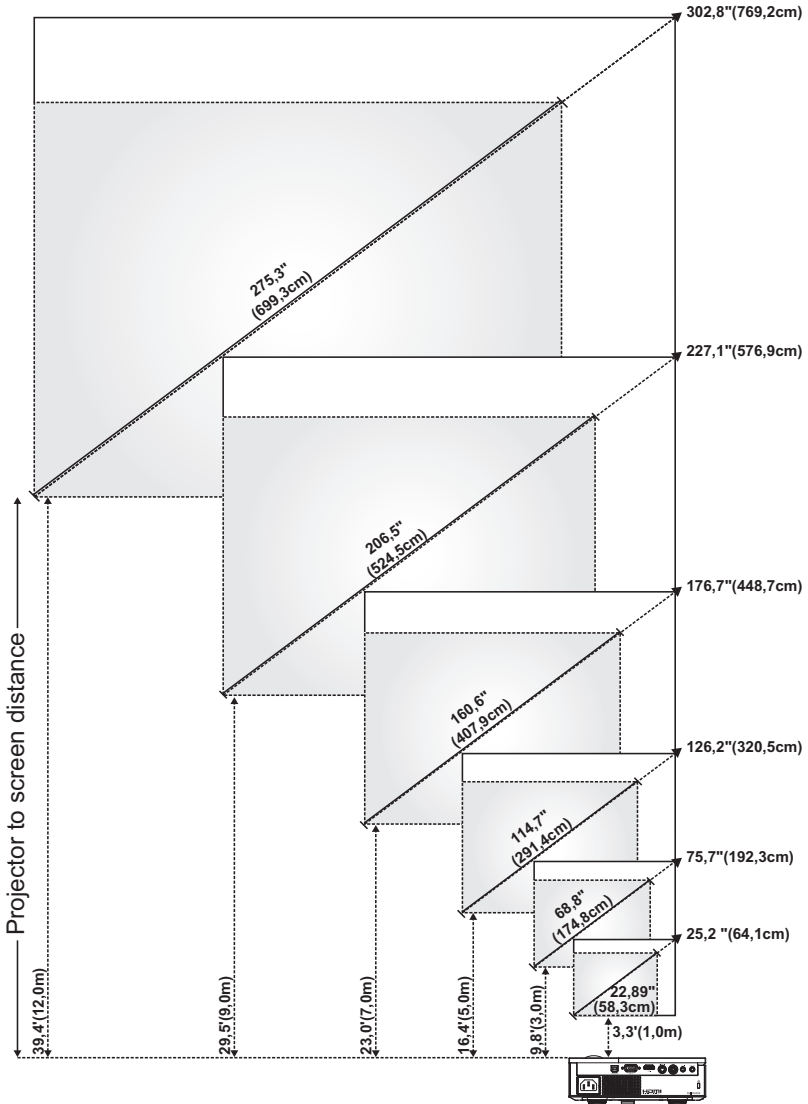





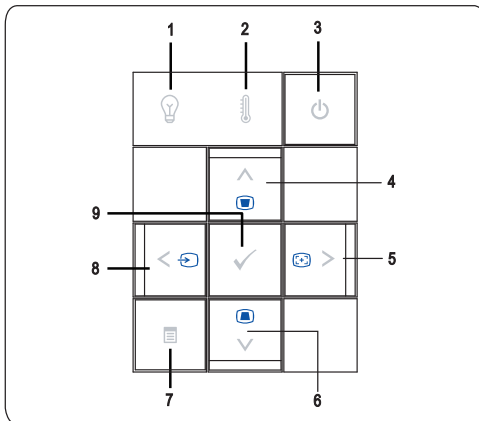



Scherm (diagonaal)	Max.	64,1 cm (25,2")	192,3 cm (75,7")	320,5 cm (126,2")	448,7 cm (176,7")	576,9cm (227,1")	769,2 cm (302,8")
	Min.	22,89" (58,3cm)	174,8 cm (68,8")	291,4 cm (114,7")	407,9cm (160,6")	524 cm (206,5")	699 cm (275,3")
Schermgr ootte	Max. (BxH)	20,2"X15,1" (51,3cm X 38,5cm)	60,6"X45,4" (153,8cm X 115,4cm)	101,0 X 75,7" (256,4cm X 192,3cm)	141,3" X106" (359cm X 269,2cm)	181,7 X 136,3" (461,5cm X 346,2cm)	242,3 X 181,7" (615,4 cm x 461,5cm)
	Min. (BxH)	18,3 X 13,7" (46,5cm X 34,9cm)	55,1 X 41,3" (139,5cm X 104,9cm)	91,8 X 68,8" (233,1cm X 174,8cm)	128,5 X 96,4" (326,3cm X 244,8cm)	165,2 X 123,9" (419,6cm X 314,7cm)	220,3 X 165,2" (559,4cm X 419,6cm)
Hd	Max.	5,8 cm (2,27")	17,3 cm (6,81")	28,8 cm (11,36")	40,4 cm (15,9")	51,9cm (20,44")	69,2 cm (27,26")
	Min.	2,06" (5,2cm)	6,19" (15,7cm)	26,2 cm (10,32")	36,7 cm (14,45")	47,2 cm (18,58")	24,78" (62,9cm)
Afstand		1 m (3,3')	3 m (9,8')	5 m (16,4')	7 m (23,0')	9 m (29,5')	12 m (39,4')
* Deze grafiek is uitsluitend bedoeld als referentie voor de gebruikers.							

Het bedieningspaneel gebruiken



- 1 Waarschuwinglampje voor LAMP 







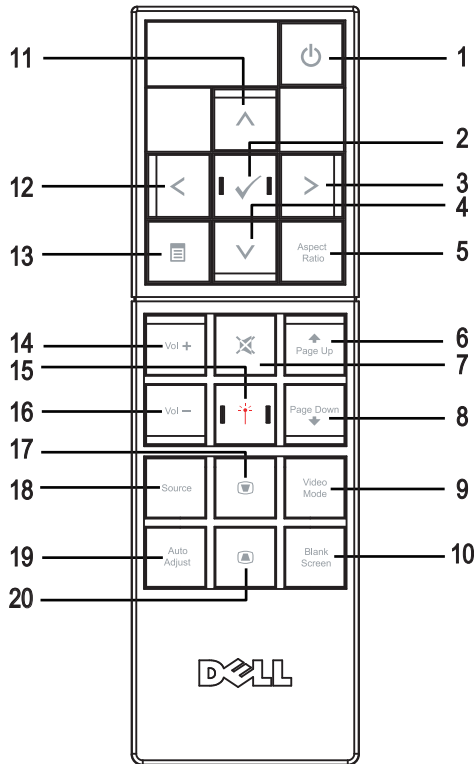

Als het lampje voor LAMP oranje blijft, dient u de lamp te vervangen. Als het lampje voor LAMP oranje knippert, wordt de projector automatisch uitgeschakeld. Dit wijst op een systeemfout. Neem contact op met Dell als dit probleem zich blijft voordoen.

2	Waarschuwingslampje voor TEMP 	<ul style="list-style-type: none"> • Een stabiel oranje lampje onder TEMP geeft aan dat de projector is oververhit. Het scherm wordt automatisch uitgeschakeld. Schakel het scherm opnieuw in nadat de projector is afgekoeld. Neem contact op met Dell als het probleem zich blijft voordoen. • Als het lampje voor TEMP oranje knippert, betekent dit dat een projectorventilator defect is en wordt de projector automatisch afgesloten. Neem contact op met Dell als het probleem zich blijft voordoen.
3	Voeding 	Schakel de projector in en uit. Zie "Uw projector inschakelen" op pagina 13 en "Uw projector uitschakelen" op pagina 13 voor meer informatie.
4	Omhoog  Trapeziumcorrectie	Indrukken om de items van het OSD-menu te selecteren. Druk hierop om de beeldvervorming aan te passen die door het kantelen van de projector wordt veroorzaakt. (+40/-35 graden)
5	 / Automatisch aanpassen	Druk hierop om de OSD-instelling aan te passen. Druk hierop om de projector te synchroniseren met de invoerbron. Automatisch aanpassen werkt niet als het OSD wordt weergegeven.
6	Omlaag  Trapeziumcorrectie	Druk hierop om de OSD-items te selecteren. Druk hierop om de beeldvervorming aan te passen die door het kantelen van de projector wordt veroorzaakt. (+40/-35 graden)
7	Menu 	Druk hierop om het OSD te activeren. Gebruik de richtingstoetsen en de knop Menu om te navigeren door het OSD.
8	 / Bron	Druk hierop om de OSD-instelling aan te passen. Druk op deze knop om te bladeren door Analoge RGB, Composiet, Component (YPbPr, via VGA), S-video, en HDMI bronnen wanneer meerdere bronnen op de projector zijn aangesloten.
9	Enter 	Druk hierop om de selectie van het item te bevestigen.

De afstandsbediening gebruiken









1	Voeding	Schakel de projector in en uit. Zie "Uw projector inschakelen" op pagina 13 en "Uw projector uitschakelen" op pagina 13 voor meer informatie.
2	Enter	Druk hierop om de selectie te bevestigen.
3	Rechts	Druk hierop om de OSD-instelling aan te passen.
4	Omlaag	Druk hierop om OSD-items te selecteren.
5	Beeldverhouding	Indrukken om de beeldverhouding van een weergegeven beeld te wijzigen.
6	Pagina omhoog	Druk hierop om naar de vorige pagina te gaan.
7	Dempen	Druk hierop om het geluid van de luidspreker van de projector te dempen of weer te geven.

8	Pagina omlaag 	Druk hierop om naar de volgende pagina te gaan.
9	Videostand	De Dell M209X Microprojector heeft vooraf ingestelde configuraties die zijn geoptimaliseerd op deze knop om gegevens (pc-afbeeldingen) of video (films, spelletjes, enz.) weer te geven. Druk op de knop Videomodus om te schakelen tussen de Pc-modus , Filmmodus , Spelmodus , sRGB en Gebruikersmodus (de gebruiker kan in deze modus de voorkeursinstellingen configureren en opslaan). Als u eenmaal op de knop Videostand drukt, wordt de huidige weergavemodus weergegeven. Als u opnieuw op de knop Videostand drukt, schakelt u tussen de verschillende modi.
10	Leeg scherm	Indrukken om het beeld te verbergen/weer te geven.
11	Omhoog 	Druk hierop om OSD-items te selecteren.
12	Links 	Druk hierop om de OSD-instelling aan te passen.
13	Menu 	Druk hierop om het OSD te activeren.
14	Volume hoger 	Druk hierop om het volume te verhogen.
15	Laser 	Richt de afstandsbediening op het scherm en houd de knop Laser ingedrukt om het laserlicht te activeren.
16	Volume lager 	Druk hierop om het volume te verlagen.
17	Trapeziumcorrectie 	Druk hierop om de beeldvervorming aan te passen die door het kantelen van de projector wordt veroorzaakt. (+40/-35 graden)
18	Bron	Indrukken om te schakelen tussen analoge RGB, Composiet, Component (YPbPr, via VGA), HDMI en S-videobronnen.
19	Auto aanpassen	Druk hierop om de projector te synchroniseren met de invoerbron. Automatisch aanpassen werkt niet als het OSD wordt weergegeven.
20	Trapeziumcorrectie 	Druk hierop om de beeldvervorming aan te passen die door het kantelen van de projector wordt veroorzaakt. (+40/-35 graden)

Het OSD gebruiken

De projector beschikt over een meertalig OSD dat kan worden weergegeven met of zonder aanwezige invoerbron.

Druk in het hoofdmenu op  of  om door de tabbladen te navigeren. Druk op de knop **Enter**  op het bedieningspaneel of de afstandsbediening om een submenu te selecteren.

Druk in het submenu op  of  om een selectie te maken. Wanneer een item is geselecteerd, verandert de kleur in donkergrijs. Gebruik  of  op het bedieningspaneel of de afstandsbediening om de aanpassingen aan een instelling uit te voeren.

Om terug te keren naar het hoofdmenu, gaat u naar het tabblad **Vorige** en drukt u op de knop **Enter**  op het bedieningspaneel of de afstandsbediening.

Om het OSD af te sluiten gaat u naar het tabblad **Afsluiten** en drukt u op de knop **Enter**  of drukt u op het bedieningspaneel of de afstandsbediening op de knop **Menu** .

Hoofdmenu



INVOERSELECTIE



AUTO BRON—Selecteer **Aan** (standaard) om de beschikbare invoersignalen automatisch te detecteren. Wanneer de projector **Aan** is en u op **Source** (Bron) drukt op het bedieningspaneel of de afstandsbediening, zoekt de projector automatisch naar het volgende beschikbare invoersignaal. Selecteer **Uit** om het huidige invoersignaal te vergrendelen of om het invoersignaal dat u wilt gebruiken, handmatig te selecteren.

Wanneer u **Uit** hebt geselecteerd en op

Source (**Bron**) drukt, selecteert u het invoersignaal dat u wilt gebruiken.

VGA—Druk op **Enter** om het VGA-signaal te detecteren.

S-VIDEO—Druk op **Enter** om het S-Videosignaal te detecteren.

COMPOSITIE VIDEO—Druk op **Enter** om het Composiet videosignaal te detecteren.

HDMI—Druk op **Enter** om het HDMI-signaal te detecteren.

Automatisch aanpassen



Selecteer deze optie om de beeldscherminstellingen automatisch aan te passen. Het bericht "**Automatisch aanpassen bezig...**" verschijnt terwijl deze bewerking wordt uitgevoerd.

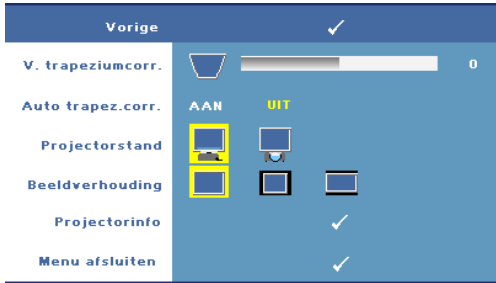

Instellen





V. TRAPEZIUMCORR.—Hiermee kunt u de beeldvervorming aanpassen die door het kantelen van de projector wordt veroorzaakt.

AUTO TRAPEZ.CORR.—Past de beeldvervorming die door het kantelen van de projector wordt veroorzaakt, automatisch aan.

PROJECTORSTAND—Selecteer de manier waarop het beeld wordt weergegeven:

-  Projectie vooraan-bureau (standaard).
-  Projectie achteraan-bureau - De projector keert het beeld om zodat u het beeld kunt projecteren van achter een doorschijnend scherm.



BEELDERHOUDING—Hiermee kunt u een hoogte-breedteverhouding selecteren om de weergave van het beeld aan te passen.



-  Origineel — selecteer Origineel om de beeldverhouding te behouden in overeenstemming met de invoerbron.
-  4:3 — De invoerbron past het beeld aan zodat het op het scherm past en projecteert een 4:3 beeld.
-  Breedbeeld — De invoerbron past het beeld aan zodat het past op de breedte van het scherm om een breedbeeld te projecteren.

PROJECTORINFO—Druk op deze knop om de modelnaam de huidige invoerbron en het serienummer van de projector (PPID#) weer te geven.

FOTO (in pc-stand)



HELDERHEID—Gebruik  of  om de helderheid van het beeld aan te passen.

CONTRAST—Gebruik  en  om het verschil tussen de helderste en donkerste gedeelten van het beeld te regelen. Als u het contrast aanpast wordt de hoeveelheid zwart en wit in het beeld gewijzigd.

KLEURTEMP.—Hiermee kunt u de kleurtemperatuur aanpassen. Het scherm lijkt koeler bij hogere kleurtemperaturen en warmer bij lagere kleurtemperaturen. Wanneer de gebruiker de waarde aanpast in het menu Kleur aanpassen, wordt de Aangepaste modus geactiveerd en worden de waarden opgeslagen in de Aangepaste modus.

KLEUR AANP.—Pas handmatig het rood, groen en blauw aan.

FOTO (in videostand)



HELDERHEID—Gebruik of om de helderheid van het beeld aan te passen.

CONTRAST—Gebruik en om het verschil tussen de helderste en donkerste gedeelten van het beeld te regelen. Als u het contrast aanpast wordt de hoeveelheid zwart en wit in het beeld gewijzigd.

KLEURTEMP.—Hiermee kunt u de kleurtemperatuur aanpassen. Het scherm lijkt koeler bij hogere kleurtemperaturen en warmer

bij lagere kleurtemperaturen. Wanneer de gebruiker de waarden aanpast in het menu Kleur aanpassen, wordt de Aangepaste modus geactiveerd en worden de waarden opgeslagen in de Aangepaste modus.

KLEUR AANP.—Pas handmatig het rood, groen en blauw aan.

VERZADIGING—Hiermee kunt u een videobron aanpassen van zwart-wit naar volledig verzadigde kleuren. Druk op om de hoeveelheid kleur in een afbeelding te verlagen en op om deze hoeveelheid te verhogen.

SCHERPTE—Druk op om de scherpte te verlagen en op om de scherpte te verhogen.

TINT—Druk op om de hoeveelheid groen in een afbeelding te verhogen en op om de hoeveelheid rood in de afbeelding te verhogen (kan alleen voor NTSC-sigitaal worden geselecteerd).

WEERGAVE (in pc-stand)

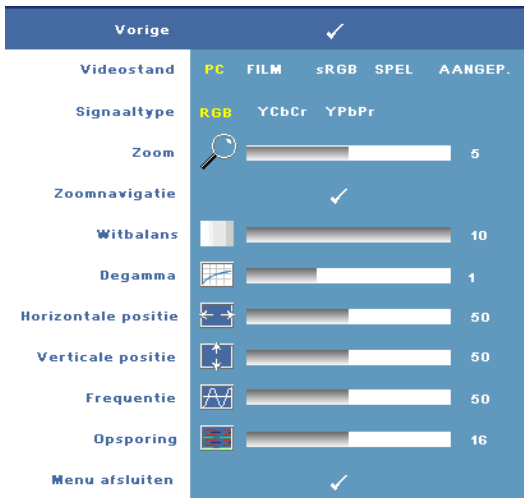

VIDEOSTAND—Selecteer een stand om het beeld op basis van het gebruik van de projector. **PC**, **Film**, **sRGB** (biedt nauwkeurigere kleurweergave), **Spel** en **Aangep.** (geef uw voorkeursinstellingen op). Als u de instellingen voor **Witbalans** of **Degamma** aanpast, schakelt de projector automatisch over op **Aangep.**



SIGNAALTYPE—Selecteert handmatig het signaaltype RGB, YCbCr of YPbPr.



ZOOM—Druk op  om een standaard gebied van het beeld digitaal te vergroten in het midden van het scherm en druk op  om het gezoomde beeld te verkleinen.

ZOOMNAVIGATIE—Druk op     om te navigeren op het projectiescherm.

WITBALANS—Stel de waarde in op 0 om de reproductie van de kleur te maximaliseren en op 10 om de helderheid te maximaliseren.

DEGAMMA—Pas de waarde aan volgens 4 vooraf ingestelde waarden om de kleurprestaties van het scherm te wijzigen.

HORIZONTALE POSITIE—Druk op  om de horizontale positie van het beeld naar links te verplaatsen en op  om de horizontale positie naar rechts te verplaatsen.

VERTICALE POSITIE—Druk op  om de verticale positie van het beeld omlaag te verplaatsen en op  om de verticale positie van het beeld omhoog te verplaatsen.

FREQUENTIE—Wijzigt de klokfrequentie van de weergavegegevens in overeenstemming met de frequentie van de grafische kaart van uw computer. Als u een verticale knipperende balk ziet, gebruik dan **Frequentie** om de balken te minimaliseren. Dit is een onnauwkeurige aanpassing.

OPSPORING—Synchroniseer de fase van het beeldscherm signaal met deze van de grafische kaart. Als u een onstabiel of flikkerend beeld hebt, gebruik dan de functie **Opsporing** om dit te corrigeren. Dit is een nauwkeurige aanpassing.

WEERGAVE (in videostand)

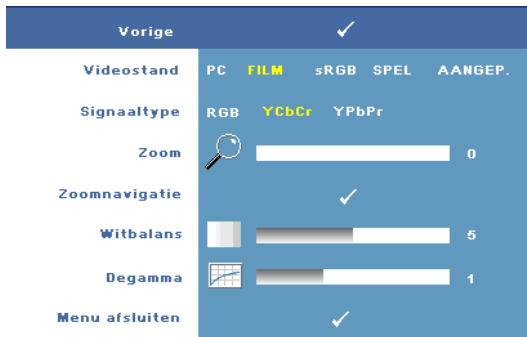

VIDEOSTAND—Selecteer een stand om het beeld op basis van het gebruik van de projector. **PC**, **Film**, **sRGB** (biedt nauwkeurigere kleurweergave), **Spel** en **Aangep.** (geef uw voorkeursinstellingen op). Als u de instellingen voor **Witbalans** of **Degamma** aanpast, schakelt de

projector automatisch over op **Aangep.**.

SIGNAALTYPE—Selecteert handmatig het signaaltype RGB, YCbCR of YPbPr.

ZOOM—Druk op om een standaard gebied van het beeld digitaal te vergroten in het midden van het scherm en druk op om het gezoomde beeld te verkleinen.

ZOOMNAVIGATIE—Druk op om te navigeren op het projectiescherm.

WITBALANS—Stel de waarde in op 0 om de reproductie van de kleur te maximaliseren en op 10 om de helderheid te maximaliseren.

DEGAMMA—Pas de waarde aan volgens 4 vooraf ingestelde waarden om de kleurprestaties van het scherm te wijzigen.

LAMP



LAMPUREN—Geeft de werkuren weer sinds de timer van de lamp opnieuw is ingesteld.

ENERGIEBESP.—Selecteer **Ja** om de vertragsduur voor de energiebesparing te selecteren. De vertragsduur is de duur die uw projector moet wachten terwijl er geen

signaaluitvoer is. De vertragsduur is standaard ingesteld op 120 minuten. U kunt dit echter instellen op 5 minuten, 15 minuten, 30 minuten, 45 minuten, 60 minuten of 120 minuten.

Als er tijdens de vertragsduur geen signaal wordt gedetecteerd, schakelt de projector de lamp uit en gaat deze naar de spaarstand. Als er tijdens de vertragsduur een invoersignaal wordt gedetecteerd, wordt de projector automatisch ingeschakeld. Als er geen invoersignaal wordt gedetecteerd binnen twee uur, gaat de projector van de spaarstand naar de uitgeschakelde stand. Druk op de voedingsknop om de projector in te schakelen.

ECO-STAND—Selecteer **Aan** om de projector met een lager verbruik te gebruiken (136 watt). Wanneer u werkt met een lager verbruik wordt de levensduur van de lamp verlengd, werkt de projector stiller en wordt de lichtuitvoer op het scherm verduisterd. Selecteer **Uit** om met een normaal stroomniveau te werken (165 watt).

RESET LAMP—Als u een nieuwe lamp hebt geïnstalleerd, selecteert u **Ja** om de lamptimer opnieuw in te stellen.

SNEL AFSLUITEN—Selecteer **Ja** om de projector uit te schakelen met één druk op de voedingsknop. Met deze functie kan de projector op korte tijd afkoelen door de ventilatorsnelheid te verhogen.



OPMERKING: Als Snel afsluiten is ingeschakeld, zult u iets meer akoestische ruis horen tijdens het uitschakelen.

TAAL



OVERIGE



VOLUME—Druk op om het volume te verlagen en op om het te verhogen.

DEMPEN—Hiermee kunt u het geluid dempen.

AUDIOBRON—Selecteer **HDMI** of **Analoog** (Audio In) als de audiobron die u wilt gebruiken.

AANGEPAST SCHERM—Druk op **Enter**. Het menu "Aangepast scherm" verschijnt. Selecteer "JA" om het schermbeeld op te nemen als "Mijn aangepast logo". Dit scherm vervangt alle originele schermen met het Dell-logo. U kunt het standaardscherm herstellen door "Dell Logo" te selecteren in het pop-upscherm.

OPMERKING: Om een volledig beeld op te nemen, moet u ervoor zorgen dat het invoersignaal dat met de projector is verbonden een resolutie van 1024x768 heeft.

MENU VERGREND.—Selecteer **Aan** om de optie Menu vergrend. in te schakelen en het OSD-menu te verbergen. Selecteer **Uit** om de menuvergrendeling uit te schakelen. Als u de functie Menu vergrendelen wilt uitschakelen en het OSD wilt verbergen, houdt u de knop **Menu** op het bedieningspaneel gedurende 15 seconden ingedrukt en schakelt u vervolgens de functie uit.

TIME-OUT MENU—Hiermee kunt u de uitgestelde tijd aanpassen voor de **Time-out** van het OSD. De standaardinstelling is 30 seconden.

MENUPOSITIE—Hiermee kunt u de locatie van het OSD op het scherm selecteren.

MENUTRANSPARANTIE—Hiermee kunt u het transparantieniveau van de OSD-achtergrond selecteren.

WACHTWOORD—Hiermee kunt u de projector met een wachtwoord beveiligen. Met dit beveiligingshulpmiddel kunt u verschillende toegangsbeperkingen opleggen om uw privacy te beschermen en te verhinderen dat anderen met uw projector knoeien. Dit betekent dat de projector niet kan worden gebruikt als het apparaat zonder de nodige machtiging wordt gebruikt. Deze functie werkt dus ook tegelijk als een antidiefstalsysteem.

Selecteer **Ann** om de wachtwoordbeveiliging in te schakelen. Het scherm met de melding **Typ het wachtwoord** verschijnt met de vraag een wachtwoord in te voeren wanneer de projector de volgende keer wordt ingeschakeld. Selecteer **Uit** om de wachtwoordbeveiliging uit te schakelen.

 **OPMERKING:** De wachtwoordbeveiliging is standaard uitgeschakeld.

Als u deze functie inschakelt, wordt u gevraagd een projectorwachtwoord in te voeren nadat u de projector hebt ingeschakeld.

- 1 Aanvraag 1ste maal wachtwoord invoeren:
 - a Ga naar het menu **Overige**, druk op **Enter** en selecteer vervolgens **Wachtwoord** om de wachtwoordinstelling in te schakelen.



- b Wanneer u de wachtwoordfunctie inschakelt, verschijnt een scherm voor het invoeren van tekens. Typ een 4-cijferig getal in op het scherm en druk op de knop **Enter**.



- c Voer het wachtwoord opnieuw in om het te bevestigen.
 - d Als de wachtwoordcontrole is gelukt, kunt u het gebruik van de functies en zijn hulpmiddelen hervatten.
 - 2 Als u een verkeerd wachtwoord hebt ingevoerd, krijgt u nog 2 kansen. Na drie ongeldige pogingen wordt de projector automatisch uitgeschakeld.
- 28** | Uw projector gebruiken:





OPMERKING: Neem contact op met Dell als u uw wachtwoord vergeet.

- Om de wachtwoordfunctie te annuleren, selecteert u **UIT** en voert u het wachtwoord in om de functie uit te schakelen.

WACHTW. WIJZIGEN—Hiermee kunt u het wachtwoord wijzigen. Voer het originele wachtwoord en vervolgens het nieuwe wachtwoord in. Voer het nieuwe wachtwoord opnieuw in om te bevestigen.

TESTPATROON—Selecteer 1 of 2 om het ingebouwde testpatroon om de scherperstelling en de resolutie te testen. Selecteer **Uit** om de functie uit te schakelen.

- Om het diagnostetestpatroon 1 uit te voeren, houdt u de knop **Menu** en de knop  op het bedieningspaneel van de projector tegelijk ingedrukt gedurende twee seconden.
- Om het diagnostetestpatroon 2 uit te voeren, houdt u de knop **Menu** en de knop  op het bedieningspaneel van de projector tegelijk ingedrukt gedurende twee seconden.





OPMERKING: Om testpatroon 2 in te schakelen, moet u een invoersignaal verbinden met de projector.

STANDAARD—Selecteer **Aan** om de projector opnieuw in te stellen naar de standaardwaarden.

Problemen met uw projector oplossen



Als u problemen ondervindt met uw projector, raadpleeg dan de volgende tips voor het oplossen van problemen. Neem contact op met Dell als het probleem zich blijft voordoen (zie Contact opnemen met Dell op pagina 40).

Probleem	Mogelijke oplossing
Er verschijnt geen beeld op het scherm	<ul style="list-style-type: none">• Controleer of de lenskap verwijderd is en of de projector is ingeschakeld.• Controleer of de externe grafische poort is ingeschakeld. Als u een draagbare computer van Dell gebruikt, druk dan op   (Fn+F8). Raadpleeg voor andere computers de respectieve documentatie.• Controleer of alle kabels stevig zijn aangesloten. Zie Uw projector aansluiten op pagina 7.• Controleer of de pinnen van de aansluitingen niet zijn verbogen of gebroken.• Controleer of de lamp veilig en correct is geïnstalleerd. Zie Geleidende signalen op pagina 34.• Gebruik Testpatroon in het menu Overige. Controleer of de kleuren van het testpatroon correct zijn.

Probleem (vervolg)

Gedeeltelijk, rollend of onjuist weergegeven beeld



Mogelijke oplossing (vervolg)

- 1 Druk op de knop **Auto Adjust (Automatisch aanpassen)** op de afstandsbediening of op het bedieningspaneel.
- 2 Als u een draagbare computer van Dell gebruikt, stel dan de resolutie van de computer in op XGA (1024 x 768):
 - a Klik met de rechtermuisknop op een ongebruikt gedeelte van het bureaublad van Windows, klik op **Eigenschappen** en selecteer vervolgens het tabblad **Instellingen**.
 - b Controleer of de instelling voor de externe beeldscherm-poort is ingesteld op 1024 x 768 pixels.
 - c Druk op   (Fn+F8).

Als u problemen ondervindt met het aanpassen van de resolutie of als uw beeldscherm vastloopt, start dan alle apparatuur en de projector opnieuw op.

Als u geen draagbare computer van Dell gebruikt, raadpleeg dan de documentatie van uw computer voor meer informatie.

Het scherm geeft uw presentatie niet weer.

Als u een draagbare computer gebruikt, druk dan op   (Fn+F8).

Beeld is instabiel of flinkt

Pas het opsporen aan in het OSD-submenu **Weergave** (alleen in de PC-modus).

Het beeld vertoont een verticale flikkerende balk.

Pas de frequentie aan in het OSD-submenu **Weergave** (alleen in de pc-modus).

De beeldkleur is niet correct.

- Als het uitvoersignaal van uw grafische kaart is gesynchroniseerd op groen en u VGA op een signaal van 60 Hz wilt weergegeven, gaat u naar het OSD, selecteert u **Weergave**, **Signaaltype** en vervolgens **RGB**.
 - Gebruik **Testpatroon** in het menu **Overige**. Controleer of de kleuren van het testpatroon correct zijn.
-

Probleem (vervolg)	Mogelijke oplossing (vervolg)
Beeld is niet scherpgesteld	<ol style="list-style-type: none"> 1 Stel de scherpstelling op de projectorlens bij. 2 Zorg dat het projectiescherm zich op de vereiste afstand van de projector bevindt 1,0 m [3,3 ft] tot 12 m [39,4 ft]).
Het beeld wordt uitgerekt wanneer 16:9 DVD wordt weergegeven.	<p>De projector detecteert automatisch het formaat van het invoersignaal. De beeldverhouding van het geprojecteerde beeld wordt behouden in overeenstemming met het formaat van het invoersignaal met een originele standaardinstelling.</p> <p>Als het beeld nog steeds uitgerekt is, pas dan de hoogte-breedteverhouding als volgt aan:</p> <ul style="list-style-type: none"> • Als u een 16:9 DVD afspeelt, selecteer dan het type hoogte-breedteverhouding 4:3 op uw DVD-speler. • Als u het type hoogte-breedteverhouding 4:3 niet kunt selecteren op uw DVD-speler, selecteer dan de hoogte-breedteverhouding 4:3 in het menu Instelling van het OSD.
Het beeld is omgedraaid	Selecteer Instelling in het OSD en pas de projectiemodus aan.
Lamp is opgebrand of maakt een knallend geluid	Als de lamp het einde van zijn levensduur bereikt, kan deze opbranden of een luid knallend geluid maken. In een dergelijke situatie, wordt de projector niet opnieuw ingeschakeld. Zie op pagina 34 om de lamp te vervangen.
Het OSD verschijnt niet op het scherm	Probeer dit op te lossen door de knop Menu op het bedieningspaneel of de afstandsbediening gedurende 15 seconden ingedrukt te houden om het OSD te ontgrendelen. Controleer de instelling Menu vergrend. op pagina 27.
De afstandsbediening werkt niet vlot of werkt slechts binnen een zeer beperkt bereik	Het batterijvermogen kan laag zijn. Controleer of de laserstraal die door de afstandsbediening wordt verzonden, te zwak is. Plaats in dat geval 2 nieuwe AAA-batterijen.

Geleidende signalen





Projectorstatus	Beschrijving	Bedieningsknoppen			Indicator	
		Voeding	Menu	Overige	TEMP (oranje)	LAMP (oranje)
Stand-bymodus	Projector in stand-bymodus. Gereed om in te schakelen.	Blauw knipperend	UIT	UIT	UIT	UIT
Opwarmmodus	De projector heeft wat tijd nodig om op te warmen en in te schakelen.	Blauw	Blauw	Blauw	UIT	UIT
Lamp aan	Projector in normale modus, gereed om een beeld weer te geven.  Opmerking: Het OSD-menu is niet geopend.	Blauw	Blauw	UIT	UIT	UIT
Koelmodus	De projector is bezig met afkoelen om uit te schakelen.	Blauw	UIT	UIT	UIT	UIT
Energiebesparingsmodus	De energiebesparingsmodus is geactiveerd. Als er gedurende twee uur geen invoersignaal wordt gedetecteerd, gaat de projector automatisch naar de stand-bymodus	Oranje knipperend	UIT	UIT	UIT	UIT
Afkoelen vóór de energiebesparingsmodus.	De projector heeft ongeveer 60 seconden nodig om af te koelen voordat deze naar de energiebesparingsmodus gaat.	Oranje	UIT	UIT	UIT	UIT
Projector oververhit	De ventilatieopeningen zijn mogelijk geblokkeerd of de omgevingstemperatuur is hoger dan 35°C. De projector wordt automatisch uitgeschakeld. Controleer of de ventilatieopeningen niet zijn geblokkeerd en of de omgevingstemperatuur binnen het gebruiksbereik ligt. Neem contact op met Dell als het probleem zich blijft voordoen.	UIT	UIT	UIT	Oranje	UIT
Lamp oververhit	De lamp is oververhit. De ventilatieopeningen zijn mogelijk geblokkeerd. De projector wordt automatisch uitgeschakeld. Schakel het scherm opnieuw in nadat de projector is afgekoeld. Neem contact op met Dell als dit probleem zich blijft voordoen.	Blauw	UIT	UIT	Oranje	UIT
Lampaandrijving oververhit	De lampaandrijving is oververhit. De ventilatieopeningen zijn mogelijk geblokkeerd. De projector wordt automatisch uitgeschakeld. Schakel het scherm opnieuw in nadat de projector is afgekoeld. Neem contact op met Dell als het probleem zich blijft voordoen.	Oranje	UIT	UIT	Oranje	UIT
Ventilator defect	Een van de ventilators werkt niet. De projector wordt automatisch uitgeschakeld. Neem contact op met Dell als het probleem zich blijft voordoen.	UIT	UIT	UIT	Oranje knipperend	UIT
Lampaandrijving defect	De lampaandrijving is defect. De projector wordt automatisch uitgeschakeld. Koppel de voedingskabel los en schakel het beeldscherm na 3 minuten opnieuw in. Neem contact op met Dell als dit probleem zich blijft voordoen.	Oranje knipperend	UIT	UIT	UIT	Oranje knipperend
Kleurenwiel defect	Het kleurenwiel kan niet worden gestart. Er is een fout opgetreden in de projector en de projector wordt automatisch uitgeschakeld. Koppel na 3 minuten de voedingskabel los en schakel het beeldscherm opnieuw in. Neem contact op met Dell als dit probleem zich blijft voordoen.	Blauw	UIT	UIT	Oranje knipperend	Oranje knipperend
Lamp defect	De lamp werkt niet. Vervang de lamp.	UIT	UIT	UIT	UIT	Oranje
Defect - gelijkstroomvoeding (+12V)	De voeding is onderbroken. De projector wordt automatisch uitgeschakeld. Koppel na 3 minuten de voedingskabel los en schakel het beeldscherm opnieuw in. Neem contact op met Dell als dit probleem zich blijft voordoen.	Oranje knipperend	UIT	UIT	Oranje	Oranje
Defect - gelijkstroomtoevoer (secundair)	De voeding is onderbroken. De projector wordt automatisch uitgeschakeld. Koppel na 3 minuten de voedingskabel los en schakel het beeldscherm opnieuw in. Neem contact op met Dell als dit probleem zich blijft voordoen.	Oranje knipperend	UIT	UIT	Oranje	UIT

*Overige: bedieningsknoppen op het bedieningspaneel behalve Voeding en Menu

De lamp vervangen

Het volgende bericht verschijnt op het scherm wanneer de projectorlamp het einde van de levensduur nadert en moet worden vervangen:

**De lamp nadert het einde van zijn levensduur.
Vervanging aanbevolen. www.dell.com/lamps**

-  **LET OP: Voordat u begint met een procedure van dit hoofdstuk, dient u de veiligheidsrichtlijnen op pagina 6 na te leven.**
-  **LET OP: De lamp wordt zeer heet tijdens het gebruik. Probeer nooit de lamp te vervangen voordat de projector minstens 30 minuten is afgekoeld.**
-  **LET OP: Raak nooit de lamp of het glas van de lamp aan. Een projectorlamp is zeer breekbaar en kan uiteenspatten wanneer u deze aanraakt. De glasscherven zijn scherp en kunnen letsels veroorzaken.**
-  **LET OP: Als de lamp uiteenspat, moet u alle gebroken stukjes uit de projector verwijderen en wegwerpen of recyclen in overeenstemming met de lokale of nationale wetgeving. Zie www.dell.com/hg voor meer informatie.**

De lamp vervangen:

- 1 Schakel de projector uit en koppel de voedingskabel los.
- 2 Laat de projector gedurende minstens 30 minuten afkoelen.
- 3 Maak de 2 schroeven die het lampdeksel vasthouden los en verwijder het deksel.
- 4 Maak de 2 schroeven die de lamp vasthouden los.
- 5 Trek de lamp omhoog met de metalen hendel.

 **OPMERKING:** Dell kan eisen dat de lampen die onder garantie worden vervangen, worden teruggestuurd. Anders werpt u de lamp weg of recycleert u de lamp. Zie Verwijderen van de lamp op pagina 36 voor meer informatie.

- 6 Plaats een nieuwe lamp.
- 7 Maak de 2 schroeven die de lamp vasthouden vast.
- 8 Plaats het lampdeksel terug en maak de 2 schroeven vast.
- 9 Stel de gebruikstijd van de lamp opnieuw in door **Ja** voor **Reset lamp** in het OSD-menu **Lamp**. (Zie het menu Lamp op pagina 25)

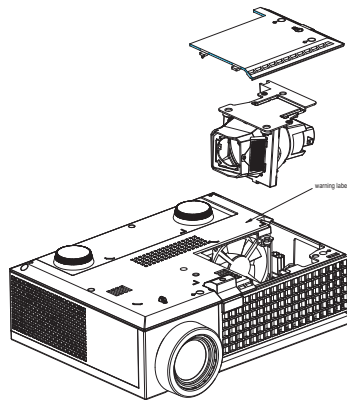



LET OP: Verwijderen van de lamp (alleen voor de Verenigde Staten)

 De lamp(en) in dit product bevatten kwik en moeten worden gerecycleerd of verwijderd volgens de lokale, regionale of nationale wetten. **GA NAAR WWW.DELL.COM/HG VOOR MEER INFORMATIE OF NEEM CONTACT OP MET DE ELECTRONIC INDUSTRIES ALLIANCE OP WWW.EIAE.ORG. RAADPLEEG DE SITE WWW.LAMPRECYCLE.ORG VOOR SPECIFIEKE INFORMATIE OVER HET VERWIJDEREN VAN LAMPEN.**

Specificaties

Lampklep	0,55" XGA DMD Type X met één chip, DarkChip™ 2
Helderheid	2000 ANSI-lumen (max.)
Contrastverhouding	1800:1 standaard (volledig aan/volledig uit)
Gelijkvormigheid	80% standaard (Japan standaard - JBMA)
Aantal pixels	1024 x 768 (XGA)
Weergeefbare kleuren	16,7M kleuren
Snelheid kleurenwiel	100~127,5 Hz (2X) 150Hz (3X) in Filmmodus
Projectielens	F/2,41~2,55, f=21,8~24 mm met handmatige zoomlens 1,1x
Grootte projectiescherm	22,89-302,8 inch (diagonaal)
Projectiebereik	1,0 m~12 m (3,3~39,4 ft)
Videocompatibiliteit	Composiet Video / S-Video: NTSC (J, M, 4,43), PAL (B, D, G, H, I, M, N, Nc, 60), SECAM (B, D, G, K, K1, L) Component Video via VGA & HDMI: 1080i/p, 720p, 576i/p, 480i/p
Voeding	Universeel 90-264 V AC 50-60 Hz met PFC-ingang
Energieverbruik	205 watt in volledige modus, 165 watt in ecomodus < 3 watt in uitgeschakelde modus.
Audio	Luidspreker 1 watt speaker
Geluidsniveau	39 dB(A) modus volledig vermogen, 32 dB(A) energiebesparingsmodus

Gewicht	1,18 kg (2,6 lbs)
Afmetingen (B x D x H)	Extern 205 x 155 x 72,5 ± 1 mm (8,07 x 6,10 x 2,85 ± 0,04 inch)
Omgeving	Bedrijfstemperatuur: 5°C - 35°C (41°F- 95°F) Vochtigheid: maximum 80% Opslagtemperatuur: 0°C tot 60°C (32°F tot 140°F) Vochtigheid: maximum 90%
Voorschriften	FCC, CE, VCCI, UL, cUL, Nemko-GS, ICES-003, MIC, C-Tick, CCC, PSB, NOM, SABS, eK
I/O-aansluitingen	Voeding: Socket wisselstroomingang Computeringang: één D-sub voor analoog/component, HDTV-invoersignalen Video-ingang: één composiet video RCA en één S-video Audio-ingang één telefoonstekker (diameter 3,5 mm) Audio-uitgang: één telefoonstekker (diameter 3,5 mm) USB-poort: één USB-slave voor ondersteuning externe bediening HDMI-ingang: Ondersteuning HDMI 1.1. HDCP-compatibel
Lamp	165-watt 3000-urenlamp, door gebruiker vervangbaar (tot 5000 uur in energiebesparingsmodus)



OPMERKING: De feitelijke gebruiksduur van een projectielamp kan verschillen, afhankelijk van de werkomstandigheden en de manier van gebruik. Als een projector onder moeilijke omstandigheden wordt gebruikt, zoals een heel stoffige omgeving, bij hoge temperaturen en door plotseling uitschakelen, kan dit de levensduur van de lamp verkorten of zelfs een defecte lamp opleveren. De opgegeven levensduur van de lampen voor Dell-projectoren is afgeleid van de gebruikelijke tijd onder normale omstandigheden, voor gemiddeld ruim 50% van de gebruikers, waarin het helderheidsniveau terugloopt tot ongeveer 50%. Dit betekent niet dat de lamp dan geen licht meer geeft.

Compatibiliteitsmodi (Analoog/Digital)

Resolutie	V. frequentie (Hz)	H. frequentie (KHz)
640X480	59,9	31,5
640X480	75	37,5
640X480	85	43,3
720X400	70,1	31,5
720X400	85	37,9
800X600	60,3	37,9
800X600	75	46,9
800X600	85,1	53,7
848X480	60	31
1024X768	60	48,4
1024X768	75	60
1024X768	85	68,7
1152X864	75	67,5
1280X720	59,9	44,8
1280X768	59,9	47,8
1280X800	59,8	49,7
1280X1024	60	64
1280X1024	75	80
1280X1024	85	91,1
1360X768	60	47,7
1400X1050	60	65,3
1440X900	59,9	55,9
1680X1050	60	65,3
1600X1200	60	75

Contact opnemen met Dell

Klanten in de Verenigde Staten, kunnen het nummer 800-WWW-DELL (800-999-3355) bellen.



OPMERKING: Als u geen actieve internetverbinding hebt, kunt u de contactgegevens vinden op uw aankoopfactuur, de leveringsnota, de rekening of in de productcatalogus van Dell.

Dell biedt meerdere opties voor online en telefonische ondersteuning en service. De beschikbaarheid verschilt afhankelijk van het land en het product en sommige services zijn mogelijk niet beschikbaar in uw regio. Om contact op te nemen met Dell met betrekking tot de verkoop, technische ondersteuning of klantendienst:

- 1 Bezoek support.dell.com.
- 2 Controleer uw land of regio in het vervolgkeuzemenu **Choose A Country/Region (Een land/regio kiezen)** onderaan op de pagina.
- 3 Klik links op de pagina op **Contact Us (Contact opnemen met ons)**.
- 4 Selecteer de koppeling van de geschikte service of ondersteuning voor uw behoeften.
- 5 Selecteer de voor u geschikte methode om contact op te nemen met Dell.

Bijlage: Woordenlijst

ANSI Lumens — Een standaard voor het meten van lichtuitvoer, die wordt gebruikt voor het vergelijken van projectors. Een standaard voor het meten van de helderheid. Deze waarde wordt berekend door een vierkante meter van een beeld in negen gelijke rechthoeken te splitsen, de waarde van de lux-lezing (of helderheid) in het midden van elke rechthoek te meten en vervolgens een gemiddelde te maken van deze negen punten.

Beeldverhouding — De populairste hoogte-breedteverhouding is 4:3 (4 bij 3). De eerste televisie- en computervideoformaten hebben een hoogte-breedteverhouding van 4:3. Dit betekent dat de breedte van het beeld $\frac{4}{3}$ is van de hoogte.

Helderheid — De hoeveelheid licht die van een beeld, een projectiebeeld of een projectieapparaat wordt uitgezonden. De helderheid van de projector wordt gemeten in ANSI-lumen.

Kleurtemperatuur — het uitzicht van de kleur van wit licht. Een lage kleurtemperatuur impliceert een warmer licht (meer geel/rood) terwijl een hoge kleurtemperatuur een kouder licht (meer blauw) impliceert. De standaardeenheid voor de kleurtemperatuur is Kelvin (K).

Component video — Een methode om kwaliteitsvideo te leveren in een formaat die alle componenten van het oorspronkelijke beeld bevatten. Bestaat uit het luminantiesignaal en twee afzonderlijke chrominantiesignalen die worden gedefinieerd als Y'Pb'Pr' voor analoge componenten en Y'Cb'Cr voor digitale componenten. Component video is beschikbaar op DVD-spelers en projectors.

Composiet Video — Een videosignaal dat luma (helderheid), chroma (kleur), burst (kleurreferentie) en sync (horizontale en verticale synchronisatiesignalen) combineert in een signaalgolfvorm die wordt gedragen via één draadpaar. Er zijn drie soorten formaten: NTSC, PAL en SECAM.

Gecomprimeerde resolutie — Als de invoerbeelden een hogere resolutie hebben dan de oorspronkelijke resolutie van de projector, wordt het resulterende beeld geschaald volgens de oorspronkelijke resolutie van de projector. De aard van de compressie in een digitaal apparaat betekent dat een deel van de beeldinhoud verloren is.

Contrastverhouding — Het bereik van lichte en donkere waarden in een beeld, of de verhouding tussen hun maximum- en minimumwaarden. Om deze verhouding te meten worden door de projectiesector twee methoden gebruikt:

- 1 *Volledig aan/uit* - meet de verhouding van de lichtuitvoer van een volledig wit beeld (volledig aan) en de lichtuitvoer van een volledig zwart beeld (volledig uit).

2 ANSI - meet een patroon van 16 afwisselende zwarte en witte rechthoeken. De gemiddelde lichtuitvoer van de witte rechthoeken wordt gedeeld door de gemiddelde lichtuitvoer van de zwarte rechthoeken om de ANSI-contrastverhouding te bepalen.

Volledig aan/uit contrast is altijd groter dan het ANSI-contrast voor dezelfde projector.

dB— decibel—Een eenheid die wordt gebruikt om het relatieve verschil, doorgaans tussen twee akoestische of elektrische signalen, uit te drukken in vermogen of intensiteit. Dit is gelijk aan het tienvoud van het gemeenschappelijke logaritme van de verhouding tussen de twee niveaus.

Diagonaal scherm— Een methode om de grootte van een scherm of een geprojecteerd beeld te meten. Dit wordt gemeten van de ene hoek naar de tegenoverliggende hoek. Een scherm met een hoogte van 9ft. en een breedte van 12ft. heeft een diagonaal van 15ft. In dit document gaan we uit van de veronderstelling dat de diagonale afmetingen gelden voor de traditionele 4:3-verhouding van een computerbeeld zoals in het bovenstaande voorbeeld.

DLP®— Digital Light Processing™ (Digitale lichtverwerking)—Dit is een reflectieve beeldtechnologie die door Texas Instruments is ontwikkeld en gebruik maakt van kleine gemanipuleerde spiegels. Het licht dat door een kleurfilter passeert, wordt naar de DLP-spiegels gestuurd die de RGB-kleuren schikken in een beeld dat op het beeld wordt geprojecteerd, ook bekend als DMD.

DMD— digitaal Micro-Mirror Device (digitaal micro-spiegelapparaat)— Elke DMD bestaat uit duizenden kantelende, microscopische spiegels in een aluminiumlegering die op een verborgen draagvlak zijn gemonteerd.

Brandpuntsafstand— De afstand van het oppervlak van een lens naar zijn brandpunt.

Frequentie— Dit is de snelheid van het herhalen van elektrische signalen in cycli per seconde. Wordt gemeten in Hz.

HDMI— High Definition Multimedia Interface, om zowel niet-gecomprimeerde hoge definitie video als digitale audio- en apparaatbeheergegevens over te dragen via één aansluiting.

Hz — Hertz, eenheid van frequentie.

Trapeziumcorrectie — Een hulpmiddel dat de vervorming van een geprojecteerd beeld (doorgaans een effect met een brede bovenzijde en een smalle onderzijde) corrigeert. Dit is meestal te wijten aan een verkeerde hoek tussen de projector en het scherm.

Laseraanwijzer—Een kleine pen of een aanwijzer met de grootte van een sigaar, die een kleine door batterijen aangedreven laser bevat. Deze laser kan een kleine,

rode (standaard) lichtstraal met een hoge intensiteit projecteren zodat het onmiddellijk zichtbaar is op het scherm.

Maximale afstand— De afstand van een scherm tot de projector kan de afstand zijn die nodig is om een beeld te projecteren dat bruikbaar (helder genoeg) is in een volledig verduisterde kamer.

Maximale beeldgrootte — Het grootste beeld dat een projector kan projecteren in een verduisterde kamer. Dit is doorgaans beperkt door het focusbereik van de optische onderdelen.

Minimale afstand— De dichtst mogelijke positie waarop een projector een beeld kan scherpstellen op het scherm.

NTSC— National Television Standards Committee. De Noord-Amerikaanse standaard voor video en uitzendingen met een videoformaat van 525 lijnen aan 30 beelden per seconde.

PAL— Phase Alternating Line. Een Europese standaard voor video en uitzendingen met een videoformaat van 625 lijnen aan 25 beelden per seconde.

Beeld omkeren— Functie waarmee u het beeld horizontaal kunt spiegelen. Wanneer tekst, afbeeldingen, enz. worden gebruikt bij een normale voorwaartse projectie, worden ze achterwaarts weergegeven. Beeld omkeren wordt gebruikt voor projectie achteraan.

RGB— rood, groen, blauw— Wordt doorgaans gebruikt om een beeldscherm te beschrijven dat afzonderlijke signalen vereist voor elk van de drie kleuren.

S-Video—Een standaard voor videotransmissie die een 4 pin mini-DIN-aansluiting gebruikt om video-informatie te verzenden via twee signaalkabels met de naam luminantie (helderheid, Y) en chrominantie (kleur, C). S-Video wordt ook Y/C genoemd.

SECAM— Een Franse en internationale zendstandaard voor video en uitzendingen, nauw verwant met PAL maar met een andere methode voor het verzenden van kleurinformatie.

SVGA— Super Video Graphics Array— 800 x 600 pixels.

SXGA— Super Extended Graphics Array,—1280 x 1024 pixels.

UXGA— Ultra Extended Graphics Array—1600 x 1200 pixels.

VGA— Video Graphics Array—640 x 480 pixels.

XGA— Extended Video Graphics Array— 1024 x 768 pixels.

Zoomlens—Lens met een variabele brandpuntsafstand waarmee operator zijn beeld kan in- of uitzoomen om het kleiner of groter te maken.

Verhouding zoomlens— Is de verhouding tussen het kleinste en grootste beeld dat een lens kan projecteren vanaf een vaste afstand. Een zoomlensverhouding van 1.4:1 betekent bijvoorbeeld dat een beeld van 10 ft. zonder zoom een beeld van 14 ft. zou zijn bij volledige zoom.

Index

A

Aansluitingspoorten

Aansluiting HDMI-ingang 7

Aansluiting S-video-ingang 7

Aansluiting video-ingang 7

Aansluiting voedingskabel 7

Aansluiting voor de audio-ingang 7

Aansluiting voor de audio-uitgang 7

Aansluiting voor de VGA-ingang (D-sub) 7

Externe USB-aansluiting 7

Opening Kensington-slot 7

Afstandsbediening 19

B

Bedieningspaneel 17

C

Contact opnemen met Dell 5, 17, 18

contact opnemen met Dell 40

D

De lamp vervangen 35

De projector aansluiten

Aansluiten met een component-kabel 11

Aansluiten met een composiet-kabel 10

Aansluiten met een HDMI-kabel 12

Aansluiten met een S-videokabel 9

Composiet videokabel 10

D-sub naar D-sub-kabel 8

D-sub naar YPbPr-kabel 11

HDMI-kabel 12

Op de computer 8

S-videokabel 9

USB naar USB-kabel 8

Voedingskabel 8, 9, 10, 11, 12

De projector in-/uitschakelen

De projector inschakelen 13

De projector uitschakelen 13

De zoom en de focus van de projector aanpassen 15

Scherpstelling 15

Zoomring 15

Dell

contact opnemen 40

G

Geleidende 34

H

- Het geprojecteerde beeld aanpassen 14
 - de projector verlagen
 - Afstelbare voet 15
 - Regelknop voor de voetjes 14
 - Regelwiel voor kantelhoek 15
 - De projectorhoogte regelen 14
- Hoofdeenheid 6
 - Bedieningspaneel 6
 - IR-ontvanger 6
 - Lens 6
 - Regelknop voor de voetjes 6
 - Scherpstelring 6
 - Zoomring 6

O

- ondersteuning
 - contact opnemen met Dell 40
- OSD 20
 - Auto aanpassen 21
 - FOTO (in pc-stand) 22
 - FOTO (in videostand) 23
 - Hoofdmenu 21
 - Instelling 22
 - Invoerselectie 21
 - LAMP 25
 - Overige 27
 - TAAL 26
 - WEERGAVE (in pc-stand) 24
 - WEERGAVE (in videostand) 25

P

- Problemen oplossen 31
 - Contact opnemen met Dell 31

S

- Specificaties
 - Aantal pixels 37
 - Afmetingen 38
 - Audio 38
 - Compatibiliteitsmodi 39
 - Contrastverhouding 37
 - Elektrische Voeding 37
 - Energieverbruik 38
 - Gelijkvormigheid 37
 - Geluidsniveau 38
 - Gewicht 38
 - Grootte projectiescherm 37
 - Helderheid 37
 - I/O-aansluitingen 38
 - Lamp 37
 - Lampklep 37
 - Omgevings- 38
 - Projectiebereik 37
 - Projectielens 37
 - Snelheid kleurenwiel 37
 - Videocompatibiliteit 37
 - Voorschriften 38
 - Weergeefbare kleuren 37

T

- telefoonnummers 40



Gedruckt in China